



System ścian szklanych

## GSW Office



### Cechy systemu

- mały i lekki profil montażowy o wysokości 35 mm - spójny ze wszystkimi produktami rodziny GSW Office,
- podwyższone parametry izolacyjności akustycznej dzięki zastosowaniu innowacyjnego rozwiązania IsoSound ograniczającego przenikanie dźwięku wewnątrz profilu,
- wygodny i szybki montaż dzięki zastosowaniu systemu podkładek i specjalnych elementów zabezpieczających szkło w trakcie montażu,
- system z oznakowaniem CE na podstawie Europejskiej Oceny Technicznej wydanej przez Instytut Techniki Budowlanej po przeprowadzonych badaniach wytrzymałościowych i akustycznych,
- wiele możliwości wykończeń - profile aluminiowe dostępne w szerokiej palecie barw powłoki anodowej lub lakierniczej z możliwością doboru odpowiedniego koloru uszczelek.

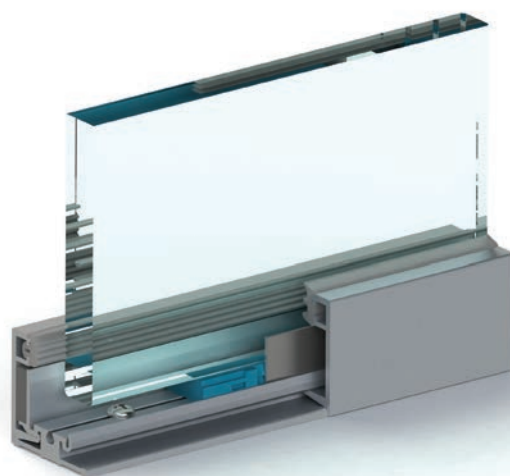

## Specyfikacja

<b>Kategoria użytkowania</b>	IV
<b>Kategoria pomieszczeń</b>	A, B, C, D, E
<b>Rodzaj szkła</b>	ESG 10, 12; VSG 55.1, 55.2, 66.1, 66.2, 88.2*
<b>Wysokość max (mm)</b>	3400**
<b>Izolacja akustyczna</b>	$R_w$ max 40 dB / $R_{A1}$ max 39 dB
<b>Materiał wykończenia</b>	Aluminium anoda / Aluminium RAL
<b>Dokument dopuszczenia</b>	ETA-16/0446

\*zastosowanie szkła 88.2 wymaga dodatkowej konsultacji

\*\*powyżej 2800 mm zaleca się stosowanie szkła ESG 12 lub VSG 66.X / 88.X

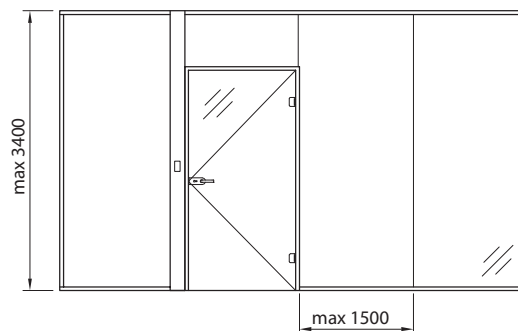

## Izolacyjność akustyczna

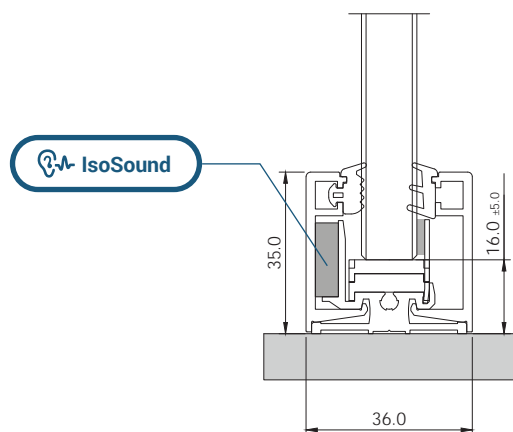

Szkło	$R_w$ [dB]	C [dB]	$R_{A1}$ [dB]
ESG 10	33	-2	31
VSG 55.1	35	-2	33
VSG 66.2	37	-2	35
VSG 66.2 Silence*	38	-1	37
VSG 88.2 Silence*	40	-1	39

\* Saint-Gobain Glass Stadip Silence

## Materiał i wykończenie



Alu E2/C-0 srebrna anoda



Alu E2/C-31 anoda imit. stali

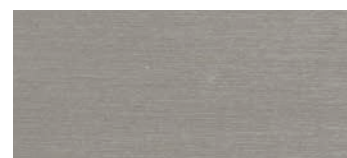

Alu E2/inox anoda poler.

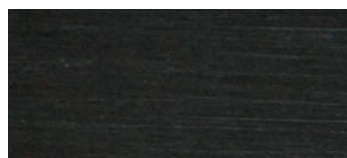

Alu E2/C-35 czarna anoda

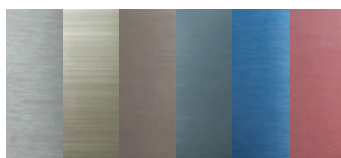

Alu anoda specjalna

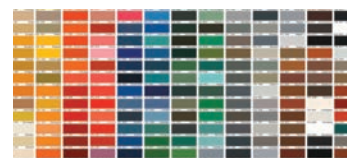

Alu RAL

E2 - powierzchnia szczotkowana / obróbka wstępna wg DIN 17611

C-0, C-31, C-35 - kolorystyka powłoki anodowej wg wytycznych EURAS